

113學年度第2學期版

國立中山大學114年 高教深耕計畫附錄一



西灣種子 學習輔導計畫

承辦人：陳小姐，分機：2905，email：lanyi@mail.nsysu.edu.tw

承辦單位：學務處校園生活與職涯發展組

西灣種子學習輔導計畫

01 幫助

何謂西灣種子學習計畫？對我有何幫助？

02 獎補助對象

哪些人可以申請呢？

03 獎補助項目

可以申請的獎補助有哪些？

04 申請事項

申請日期為何？要如何申請？

什麼是西灣種子學習輔導計畫？

「西灣種子學習輔導計畫」為高等教育深耕計畫之附錄計畫，為一整合性的補助計畫。

教育部鼓勵各大專院校透過「**以學習取代工讀**」的輔導機制，使學生得以同時兼顧課業與生活所需。只要學生願意去作「**學習有關的事**」，就可以藉由**學習獎勵金的發放**，讓學生不再因打工而耽誤學習。

為了獎補助願意學習的學生，本校訂定了「國立中山大學西灣種子學習輔導暨獎補助要點」。

幫助



對我有什麼幫助？

簡單說就是.....

只要你願意去多做「**學習有關的事**」，就可以申請獎勵補助，目的是希望你能把「打工」的時間花在學習上面。

02 獎補助對象 哪些人可以申請呢？

申請對象為本校本國籍
在校且具備下列身分學
生(西灣種子學生)包含~

具學雜費減免資格者 當學期**未申請減免者**，需另繳交資料，
經審核通過具減免身分才能申請。

需檢附戶籍謄本

低收/中低
收入戶學生

身心障礙
學生/子女

特殊境
遇家庭
子女或
孫子女

弱勢助學
計畫學生

原住民
學生

懷孕學生
或扶養未滿
3歲子女

需檢附身分
證明文件

需請急難救助承
辦人開立證明

申請當年度或
前一年度為急
難救助金補助
學生

其他經由
學校認定
為經濟不
利學生

需檢附
✓ 戶籍謄本
✓ 綜合所得稅各類
所得資料清單

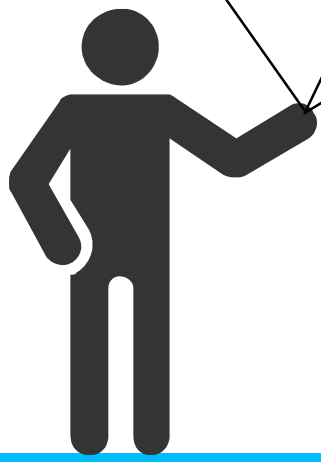

- 延畢生**不可**申請。
- 碩士在職專班、碩博士班在職生僅限**低收/中低收入戶學生、身心障礙學生、特殊境遇家庭子女孫子女**可以申請。



- ✓ 須符合家庭應計列人口前一年度家庭年所得合計在**新台幣90萬元**以下且**非薪資所得不得超過12萬元**
- ✓ 以上家庭應計列人口其成員計算：
學生未婚者⇒包含**學生本人及父母**
學生已婚者⇒包含**學生本人及配偶**

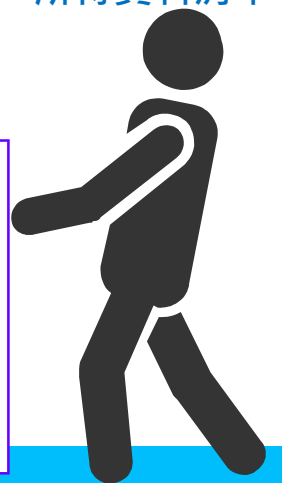

03 獎補助項目

可以申請的獎補助有哪些？

A

獎勵金上限6,000元
**課業自主學習輔導及
成績優異獎勵**

獎勵金上限20,000元

B

國內各種類型競賽

獎勵金上限20,000元

C

國際性活動、競賽

獎勵金上限50,000元

B

雙語微電影製作

獎勵金上限20,000元

1

B

社會服務培力

獎勵金上限24,000元

D

獎勵金上限25,000元

專業職能培育及

專業證照取得

獎勵金上限50,000元

D

D

獎勵金上限25,000元

語文專業能力培育及

檢定通過

獎勵金上限50,000元

D

C

獎勵金上限30,000元

海域專業能力培育及

證照取得

獎勵金上限50,000元

B

領導力培育

獎勵金上限24,000元



注意：每一項獎勵金額標註的為上限，非你申請該項就可以領取該金額。

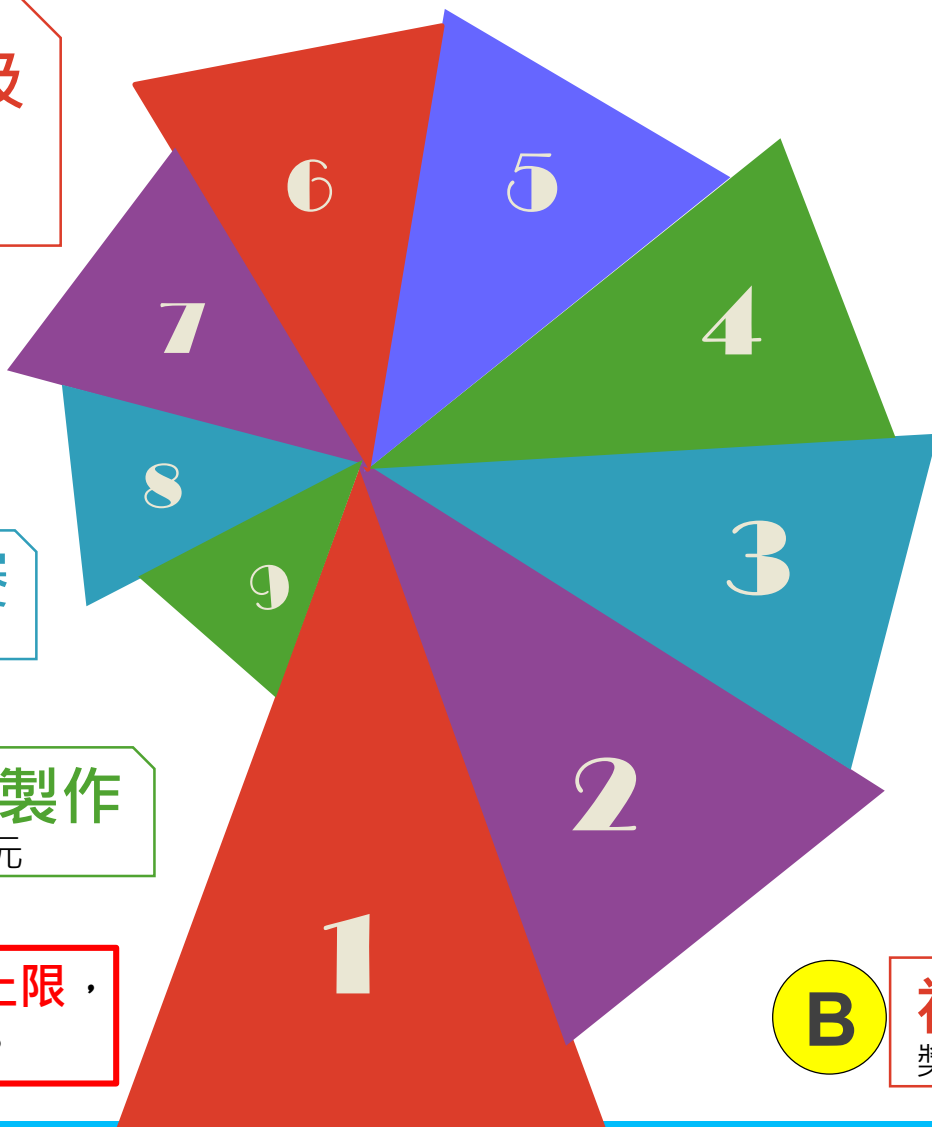

03 獎補助項目

為讓學生可以多元選擇，本年度將採「套餐式」學習輔導方式，同學可依下列方式，選擇最適合自己的學習套餐

學制：**大學部**
每位學生只能選擇**1種**套餐

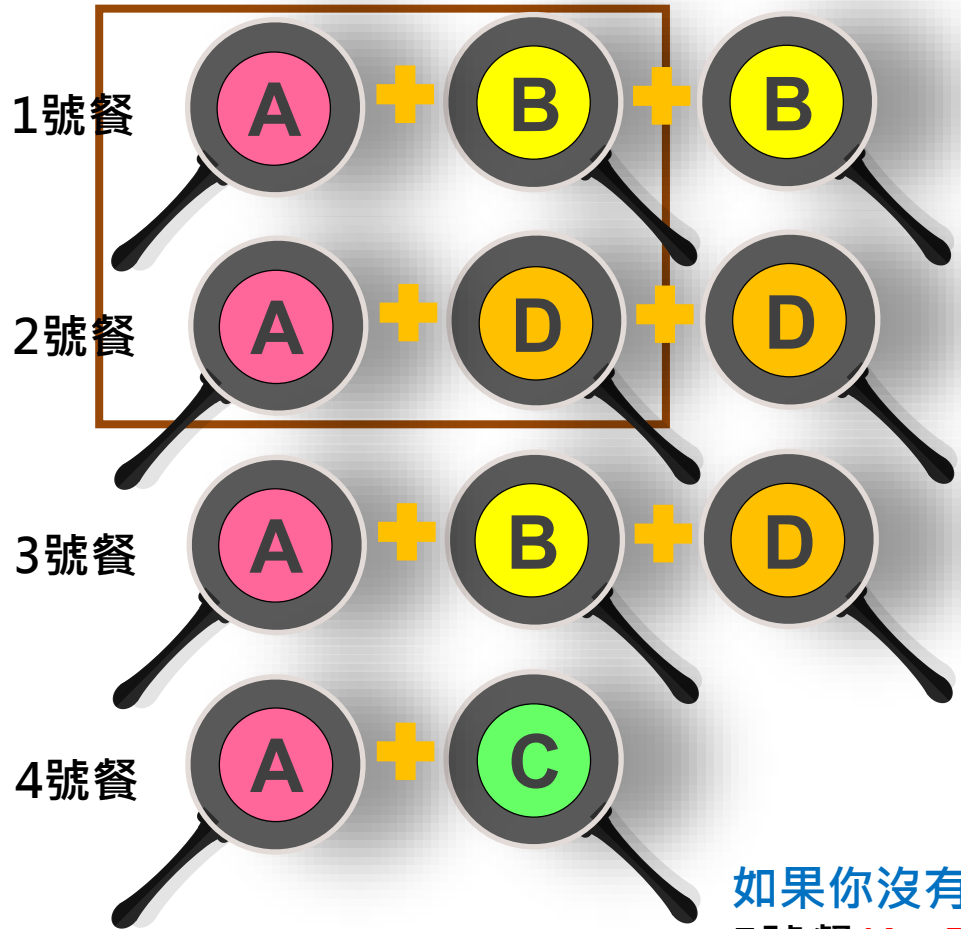

- C** 獎勵金上限30,000元
海域專業能力培育及證照取得
獎勵金上限50,000元
- C** 獎勵金上限50,000元
國際性活動、競賽
- D** 獎勵金上限25,000元
語文專業能力培育及檢定通過
獎勵金上限50,000元
- D** 獎勵金上限25,000元
專業職能培育及專業證照取得
獎勵金上限50,000元

- A** 獎勵金上限6,000元
課業自主學習輔導及成績優異獎勵
獎勵金上限20,000元
上、下學期皆可以申請1次
- B** **社會服務培力**
獎勵金上限24,000元
- B** **領導力培育**
獎勵金上限24,000元
- B** **國內各種類型競賽**
獎勵金上限20,000元
- B** **雙語微電影製作**
獎勵金上限20,000元

如果你沒有這麼多時間學習，你也可以選擇5號餐(A+B、A+D中擇1)

03 獎補助項目

學制：**大學部**
每位學生只能選擇**1種**套餐

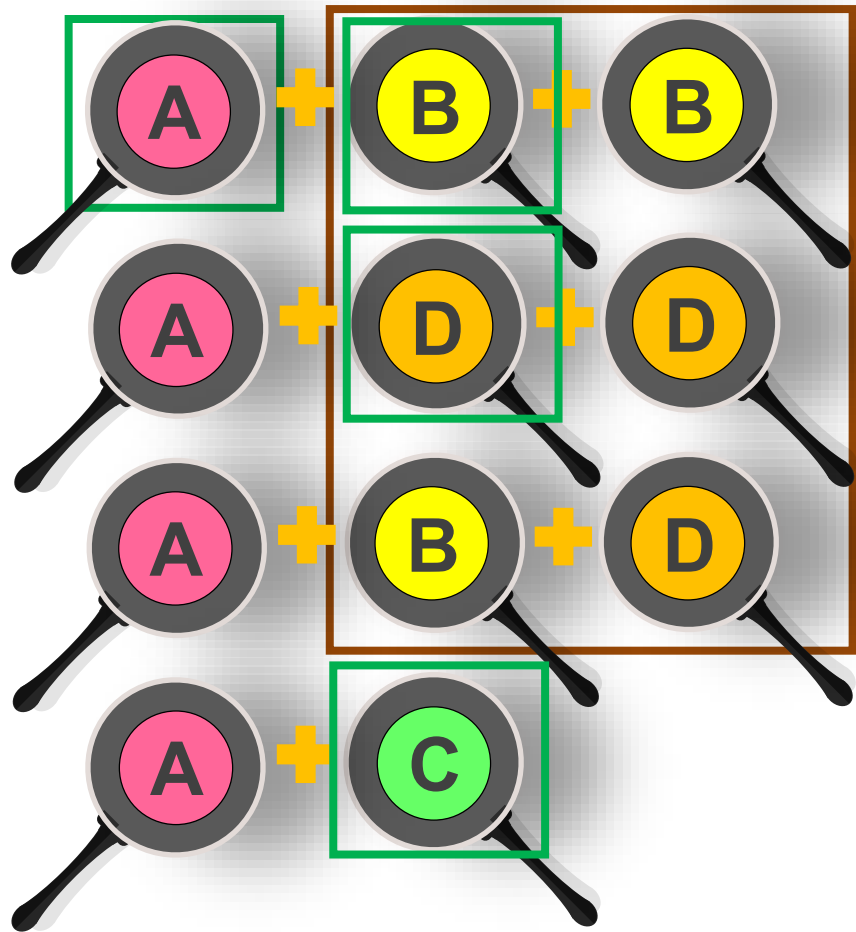

為讓學生可以多元選擇，本年度將採「**套餐式**」學習輔導方式，同學可依下列方式，選擇最適合自己的學習套餐

- C** 獎勵金**上限**30,000元
海域專業能力培育及證照取得
獎勵金**上限**50,000元
- C** 獎勵金**上限**50,000元
國際性活動、競賽
- D** 獎勵金**上限**25,000元
語文專業能力培育及檢定通過
獎勵金**上限**50,000元
- D** 獎勵金**上限**25,000元
專業職能培育及專業證照取得
獎勵金**上限**50,000元
- A** 獎勵金**上限**6,000元
課業自主學習輔導及成績優異獎勵
獎勵金**上限**20,000元
上、下學期皆可以申請1次
- B** 獎勵金**上限**24,000元
社會服務培力
- B** 獎勵金**上限**24,000元
領導力培育
- B** 獎勵金**上限**20,000元
國內各種類型競賽
- B** 獎勵金**上限**20,000元
雙語微電影製作

如果你沒有這麼多時間學習，你也可以選擇
6號餐(**B+B**、**D+D**、**B+D**中擇1，或是單獨選擇**A**、**B**、**C**、**D**中擇1)

03 獎補助項目

學制：**碩士班**
每位學生只能選擇**1種**套餐

為讓學生可以多元選擇，本年度將採「**套餐式**」學習輔導方式，同學可依下列方式，選擇最適合自己的學習套餐

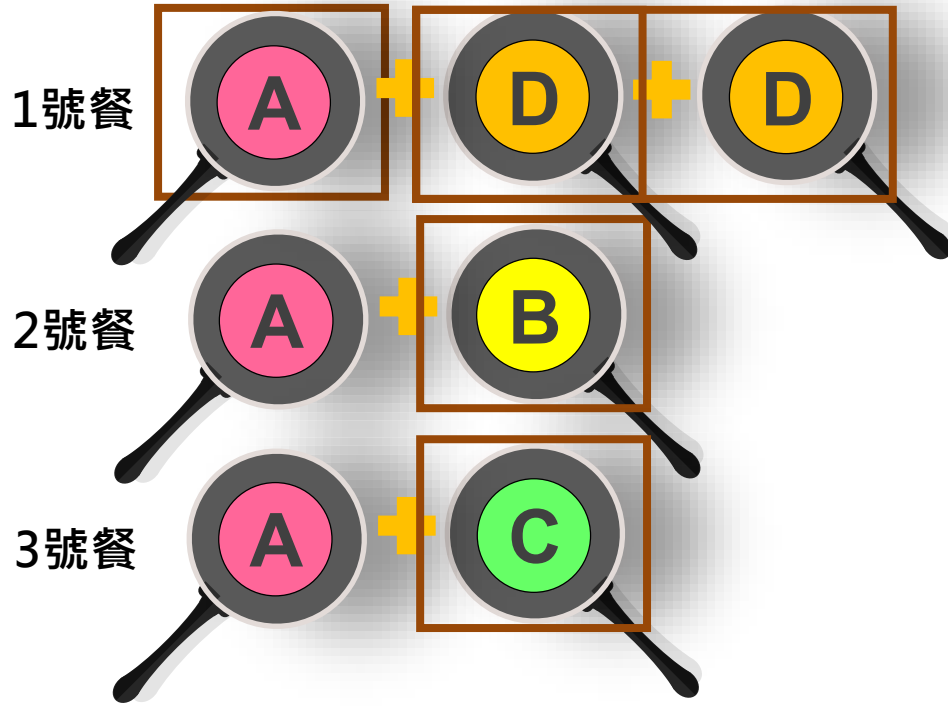

如果你沒有這麼多時間學習，你也可以選擇4號餐(A、B、C、D+D(或D)中擇1)

C 獎勵金**上限**30,000元
海域專業能力培育及證照取得
獎勵金**上限**50,000元

C **國際性活動、競賽**
獎勵金**上限**50,000元

D 獎勵金**上限**25,000元
語文專業能力培育及檢定通過
獎勵金**上限**50,000元

D 獎勵金**上限**25,000元
專業職能培育及專業證照取得
獎勵金**上限**50,000元

A 獎勵金**上限**6,000元
課業自主學習輔導及成績優異獎勵
獎勵金**上限**20,000元
上、下學期皆可以申請1次

B **社會服務培力**
獎勵金**上限**24,000元

B **領導力培育**
獎勵金**上限**24,000元

B **國內各種類型競賽**
獎勵金**上限**20,000元

B **雙語微電影製作**
獎勵金**上限**20,000元

03 獎補助項目

為讓學生可以多元選擇，本年度將採「套餐式」學習輔導方式，同學可依下列方式，選擇最適合自己的學習套餐

學制：**博士班**

每位學生只能選擇**1種**套餐

1號餐



或



2號餐



3號餐



C

獎勵金上限30,000元

**海域專業能力培育及
證照取得**

獎勵金上限50,000元

C

國際性活動、競賽

獎勵金上限50,000元

D

獎勵金上限25,000元

**語文專業能力培育及
檢定通過**

獎勵金上限50,000元

D

D

獎勵金上限25,000元

**專業職能培育及
專業證照取得**

獎勵金上限50,000元

D

A

獎勵金上限6,000元

**課業自主學習輔導及
成績優異獎勵**

獎勵金上限20,000元

上、下學期皆可以申請1次

B

社會服務培力

獎勵金上限24,000元

B

領導力培育

獎勵金上限24,000元

B

國內各種類型競賽

獎勵金上限20,000元

B

雙語微電影製作

獎勵金上限20,000元

獎補助項目

第1項

社會服務培力

B



說明

- 學生參與**校內外志工服務**，或參與校內志工服務與社會實踐服務學習**相關課程並參加社區志工服務**，依個人服務情形向相關單位申請服務證明者。

獎勵內容

- 社會服務培力得申請獎勵金**上限24,000元整**。

需繳文件

- 一、114年西灣種子學習輔導暨獎補助計畫-**學習輔導申請表**。
- 二、114年西灣種子學習輔導暨獎補助計畫-**學習心得報告表**。
- 三、志工服務單位開立含服務日期及時數之**服務證明書**。

獎補助項目

第2項

領導力培育

B



說明

- 學生擔任本校學生**自治組織幹部**、**學生社團幹部**、**校隊幹部**、或任務型**營隊幹部**，於幹部任期結束後繳交幹部證明者。

獎勵內容

- 領導力培育得申請獎勵金**上限24,000元整**。

需繳文件

- 114年西灣種子學習輔導暨獎補助計畫-**學習輔導申請表**。
- 114年西灣種子學習輔導暨獎補助計畫-**學習心得報告表**。
- 幹部服務證書**或**社團幹部證明書**。

獎補助項目

第3項

海域專業能力培育及證照取得



說明

- 學生參與校內外專業機構舉辦的海域專業證照訓練課程，並取得結業證明者。
- 學生完成課程並取得海域相關專業證照者。

獎勵內容

- 取得結業證明者，得申請獎勵金上限30,000元整。
- 取得海域相關專業證照者，得申請獎勵金上限50,000元整。

需繳文件

- 一、114年西灣種子學習輔導暨獎補助計畫-學習輔導申請表。
- 二、114年西灣種子學習輔導暨獎補助計畫-學習心得報告表。
- 三、課程結訓證明或海域相關專業證照。

獎補助項目

第4項

語文專業能力培育及檢定通過

D

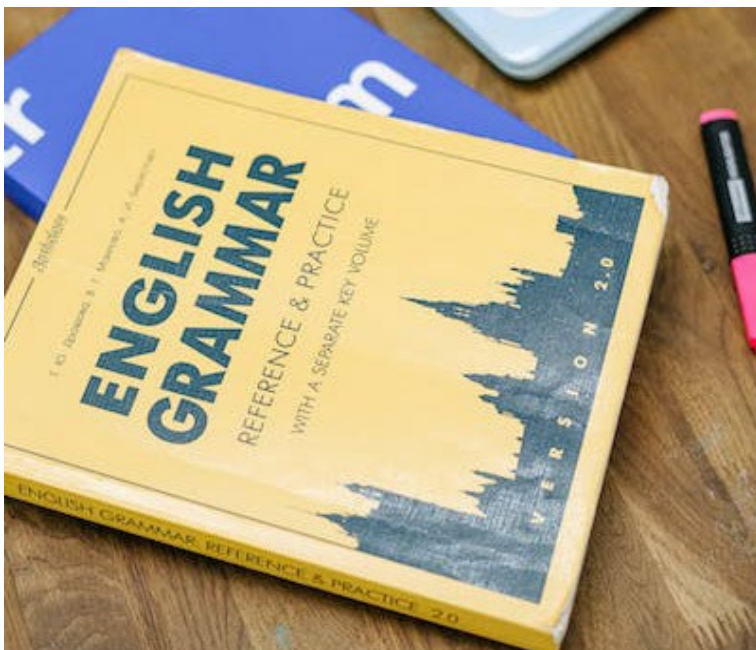

說明

- 學生參與校內外語文訓練課程，並取得結業證明者。
※依教育部規定，校外補習班課程不得申請，請多利用校內課程。
- 學生通過語文能力檢定者。



產學處推廣教育課程推薦 [點我](#)

獎勵內容

- 取得結業證明者，得申請獎勵金上限25,000元整。
- 通過語文能力檢定者，得申請獎勵金上限50,000元整。

需繳文件

- 一、114年西灣種子學習輔導暨獎補助計畫-學習輔導申請表。
- 二、114年西灣種子學習輔導暨獎補助計畫-學習心得報告表。
- 三、課程結訓證明或語文能力檢定證明。

獎補助項目

第5項

**專業職能培育及
專業證照取得**



說明

- 學生參與國內企業實習或移地訓練、參與校內外專業能力訓練課程、數位學習課程、專業工作坊、職涯發展課程/活動/講座、心理成長訓練課程/活動/講座，完成並取得結業證明者。
※依教育部規定，校外實習，如為畢業必修課程或可領取校外實習薪資者，則不予補助。
- 學生經過專業課程訓練並取得專業證照者。

獎勵內容

- 取得結業證明者，得申請獎勵金上限25,000元整。
- 取得專業證照者，得申請獎勵金上限50,000元整。

需繳文件

- 一、114年西灣種子學習輔導暨獎補助計畫-學習輔導申請表。
- 二、114年西灣種子學習輔導暨獎補助計畫-學習心得報告表。
- 三、實習、訓練證明、課程結訓證明、出席證明。

獎補助項目

第6項

**課業自主學習輔導
及成績優異獎勵**

A



說明

- **自主學習**：學生於學期初繳交**自主學習計畫書**並**參與課業自主學習**，學期末於自主學習完成後繳交**學習心得報告**者。
- **成績優異**：參加自主學習學生，**次學期**其**學業成績進步**或**班排名前百分之五十**者。

獎勵內容

- **自主學習**：完成後，得申請獎勵金**上限6,000元整**
- **成績優異**：得核予獎勵金**上限20,000元整**

需繳文件

- 一、114年西灣種子學習輔導暨獎補助計畫-**學習輔導申請表**。(學期初)
- 二、114年西灣種子學習輔導暨獎補助計畫-**學習心得報告表**。(學期末)
- 三、**自主學習**：**課業自主學習計畫書**。
- 四、**成績優異**：**次學期成績單(含學期班排名)**。

獎補助項目

第6項

課業自主學習輔導
及成績優異獎勵

A



申請補充說明

- ✓ 本項**每學期皆會開放申請**【上半年申請期限為**3/1~4/15**(自主學習期間為3月~6月)，下半年申請期限為**9/15~10/15**(自主學習期間為9月~12月)】。
- ✓ 本項申請學制僅限學士班、碩士班(不開放博士班、碩專班)。
- ✓ 自主學習針對的是同學申請學期的**學業課程**，所以學習內容及規劃，需與**當學期選課內容相關**(碩士生若無選課，以論文為主)。
- ✓ 申請**成績優異**需前一學期有申請「**自主學習**」者，**不可直接申請成績優異**。
- ✓ 當學期申請本項者，**當學期末**僅會核發**自主學習獎勵金**，成績優異部分，須等**下學期**繳交前一學期含排名成績單，依成績進步或是排名級距核發**成績優異獎勵金**(核發條件：需上學期有申請【**自主學習**】且【**本學期仍在校**】者，本學期不可為延畢生或碩一新生)

獎補助項目

第6項

課業自主學習輔導
及成績優異獎勵

A



申請流程

113-2申請【自主學習】者

- 申請表送交時間：114/3/1~114/4/15
- 繳交文件：
 1. 學習輔導申請表。
 2. 自主學習計劃書。
 3. 113-2選課紀錄。
- 心得報告送交時間：114/5/26~114/5/31(請勿提前送交)

113-2申請【成績優異獎勵金】者 (需為113-1有申請【自主學習】者)

- 申請時間：114/3月中下旬(會寄信通知)
- 繳交文件：
 1. 成績優異申請書。
 2. 113-1含班級排名正式成績單。

獎補助項目

第6項

**課業自主學習輔導
及成績優異獎勵**

A



新增項目【課輔小老師】

- ✓ 若有能力輔導他人課業，可申請【課輔小老師】。
- ✓ 課輔小老師為新增且額外項目，可單獨申請。

申請流程：

1. 將於網頁公告及email徵求課輔小老師需求(會刊登科目名稱)
2. 有能力及有意願的西灣種子學生，可以提出申請。
3. 經錄取媒合成功者，開始進行課輔。
4. 完成後填寫心得報告即可以領取獎勵金。

課業輔導獎勵金：

每小時500元，最高輔導20小時
(上限10,000元整)

PAGE

1

獎補助項目

第7項

國內各種類型競賽

B



說明

- 經老師或教練輔導，**完成競賽**並提交成果證明。

獎勵內容

- 完成競賽者，得申請獎勵金**上限20,000元**整。

需繳文件

- 一、114年西灣種子學習輔導暨獎補助計畫-**學習輔導申請表**。
- 二、114年西灣種子學習輔導暨獎補助計畫-**學習心得報告表**。
- 三、**競賽成果證明**。

獎補助項目

第8項

國際性活動、競賽



說明

- 學生完成**國際性**移地學習、見習實習、學術研討會、學術及體育競賽等活動，並繳交實習或活動心得報告。

獎勵內容

- 完成**國際性活動、競賽者**，得申請獎勵金**上限50,000元**整。

需繳文件

- 一、114年西灣種子學習輔導暨獎補助計畫-**學習輔導申請表**。
- 二、114年西灣種子學習輔導暨獎補助計畫-**學習心得報告表**。
- 三、**實習、訓練、競賽證明、課程結訓證明**。

獎補助項目

第9項

雙語微電影製作

每年度**限額15名**
以**完成者**計算



說明

- 每年度依承辦單位**公告之題目**提出雙語微電影製作申請，繳交**申請書**並**完成5~8分鐘具有中英文（字幕或旁白）的微電影**，並經審查通過。

獎勵內容

- 完成微電影者，得獎勵金**上限20,000元整**。
- ※ 微電影經製作人同意公開者，將依點閱率另外給予獎勵金，**上限10,000元整**。

需繳文件

- 114年西灣種子學習輔導暨獎補助計畫-**學習輔導申請表**。
- 114年西灣種子學習輔導暨獎補助計畫-**學習心得報告表**。
- 微電影影片**。

04 申請日期及流程

申請日期

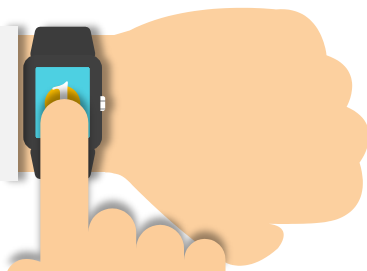

自即日起受理申請，至
114年11月15日止或申請
補助經費達當年度核定經
費上限即停止受理。

所以...提醒同學

越早申請及完成越有利喔！

申請流程

繳交申請表

填寫**學習輔導申請表**。
將申請表與相關證明文件，**轉成一個PDF合併檔**，EMAIL至承辦人信箱。檔案主旨：**114年西灣種子學習輔導暨獎補助計畫-學習輔導申請表-○○系王XX**。

參加活動或課程

參加前述各項獎補助活動、訓練、課程或證照、檢定考試等，**結業並取得證明**。

送交心得報告及結業證明文件

填寫**心得報告表**。將心得報告表與**相關結業證明文件**，**轉成一個PDF合併檔**EMAIL至承辦人信箱。檔案主旨：**114年西灣種子學習輔導暨獎補助計畫-學習心得報告表-○○系王XX**。

審查及核發獎勵金

獎勵金年度審查分**三次**
第一次審查：**6月**
審查對象為**5月31日前**完成者。
第二次審查：**9月**，
審查對象為**8月31日前**完成者。
第三次審查：**12月**
審查對象為**11月15日前**完成者。

※如未於第三次審查前完成，視同放棄本年度申請。

承辦人：陳小姐 分機：2905 信箱：lanyi@mail.nsysu.edu.tw

注意事項

- ✓ 此為**114年**計畫，所有學習活動須於**114/1/1~11/15**完成者。
- ✓ 可變更申請項目，每人以**一次為限**。(變更須於核撥金額前，**金額一旦核發不可變更**)
- ✓ 申請後，承辦人會以EMAIL回覆是否收到，若於**5天內未收到回覆**，請**主動聯繫承辦人**，以免漏信影響權益。
- ✓ 各項獎勵金由本校高教深耕附錄一計畫經費支應，**各項補助名額視當年度補助款金額規劃執行**。

- ✓ 每一項申請**皆需繳交1份申請書**
例如：申請項6-課業自主學習輔導及成績優異獎勵(A)、項1-社會服務培力(B)、項7-國內各種類型競賽(B)，即為選擇1號餐(A+B+B)，請**A、B、B都各繳交一份申請書(總共3份)**，心得報告也是如此。
- ✓ 114年度**微电影題目**為**(5選1)**
 1. 特色課程介紹。
 2. 學習與成長。
 3. 友誼與合作。
 4. 突破困境。
 5. 學生生活。

注意事項

本計畫主要是補助**經濟不利學生**，可以藉由學習獲得獎勵金，減少因工讀而耽誤學業。由於經費有限，**所以希望是經濟上真的需要協助的同學在提出申請**，故請每一位申請同學，**申請書的經濟狀況能詳細詳述**，告知經濟上的狀況及困境(例如父母或本人職業及收入、家庭成員、經濟需協助的地方等)，**我們希望這個獎勵金能幫助經濟上有困難的學生，可以安心就學，順利完成學業。**

承辦單位保有修正計畫內容的權利。

